

仕 様

能 力	500	kN
ストローク	200	mm
ピストン径 外径	112	mm
内径	55	mm
受圧面積	74.8	cm ²
圧 力	66.88	MPa
必要油量	1.5	L
質 量	約 35	kg

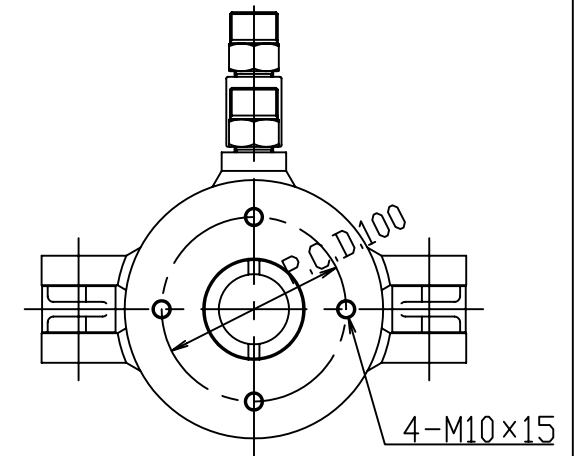
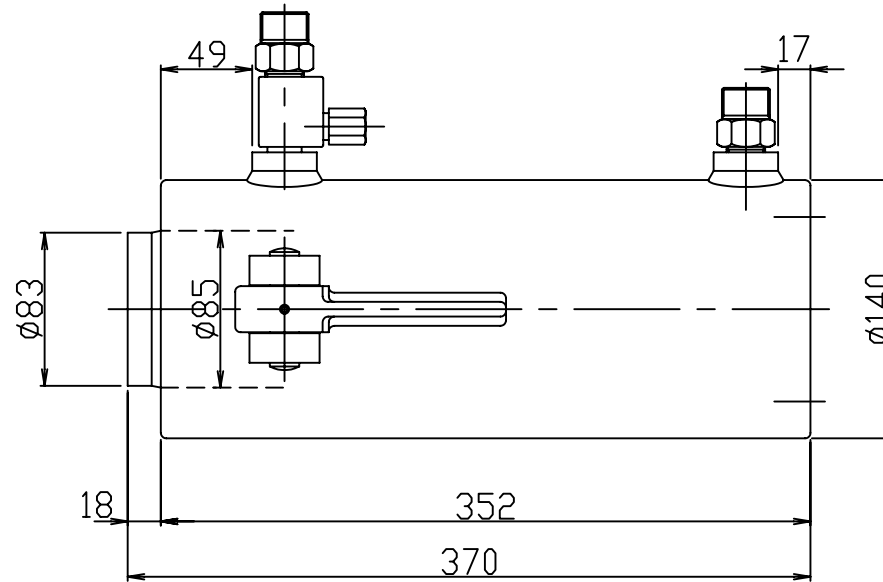
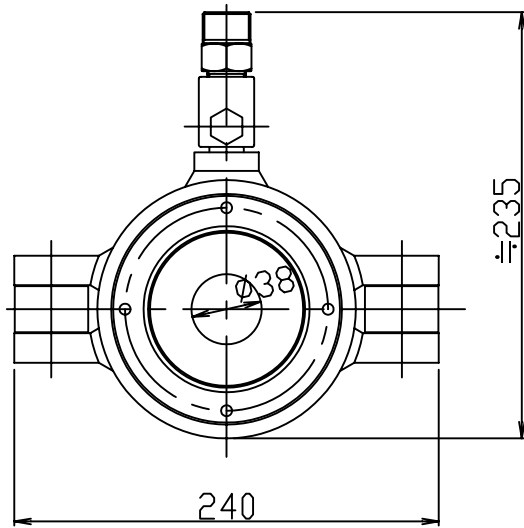
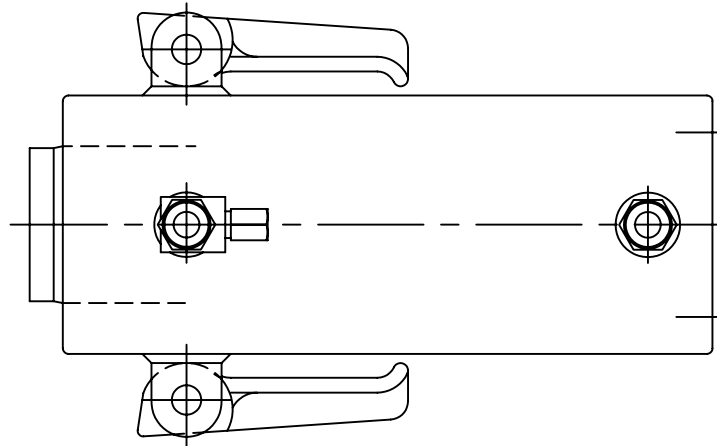

部番	品 名			材 質	個数	備 考	
記事				三角法	製番 3-2488	筒番	
						図名	複動型油圧センターホールジャッキ® 標準ストローク
設計	製図	検図	承認	尺度	図番 SLP-5020		
	柳 沢			1/3	オックスジャッキ株式会社		