

仕 様

揚 量	350	kN
ストローク	50	mm
ピストン径	外径	95 mm
	内径	50 mm
受圧面積	51.2	cm ²
圧 力	68.30	MPa
必要油量	0.3	L
質 量	約 16	kg

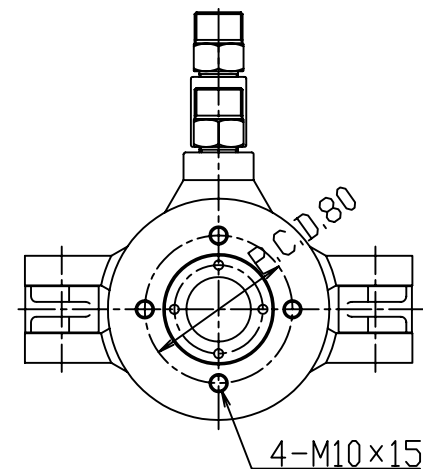
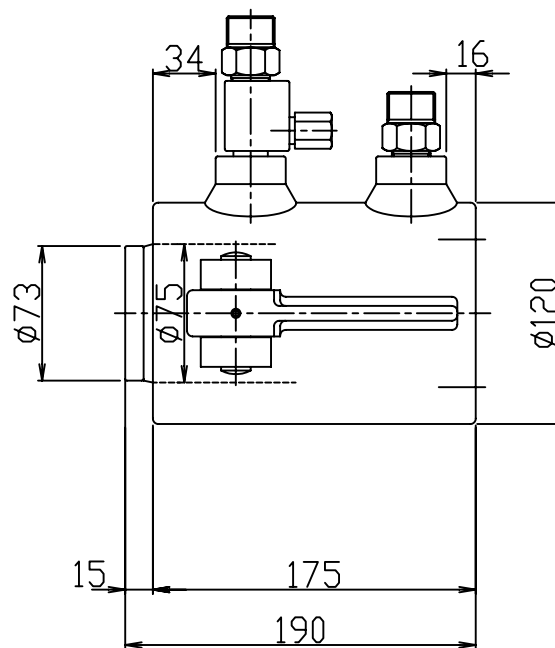
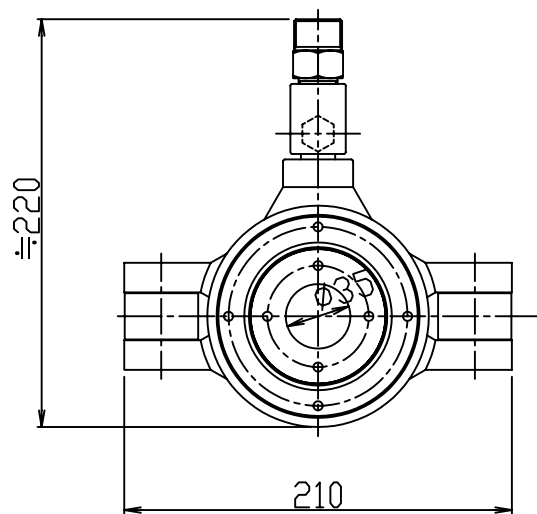
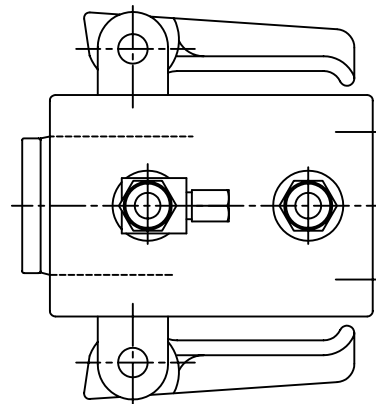

部番	品 名	材 質	個数	備 考
記事		三角法	製番	3-3377
			図名	複動型油圧センターホールジャッキ® 低ストローク
設計	製図	検図	承認	尺度
	柳 沢			1/3
			図番	SLP-355
オックスジャッキ株式会社				