

仕様

能力	200	kN
ストローク	200	mm
ピストン径 外径	77	mm
内径	38	mm
受圧面積	35.2	cm ²
圧力	56.78	MPa
必要油量	0.7	L
質量	約 23	kg

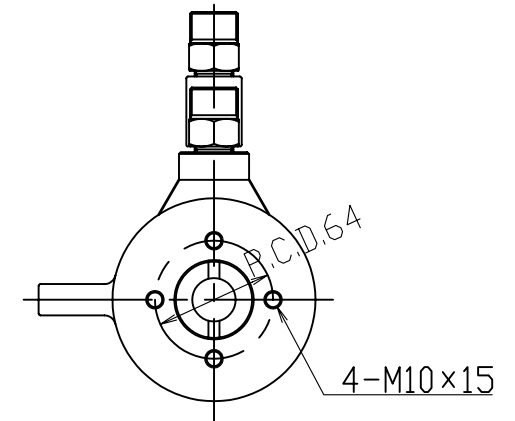
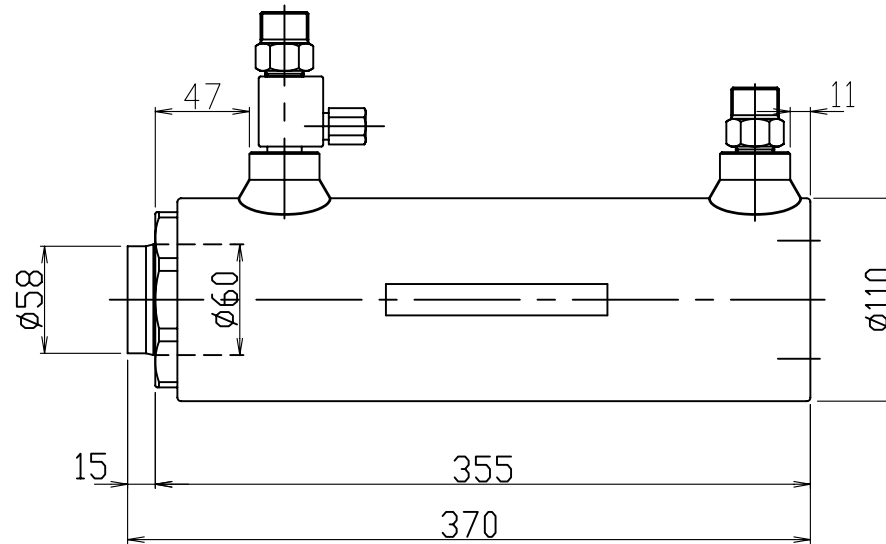
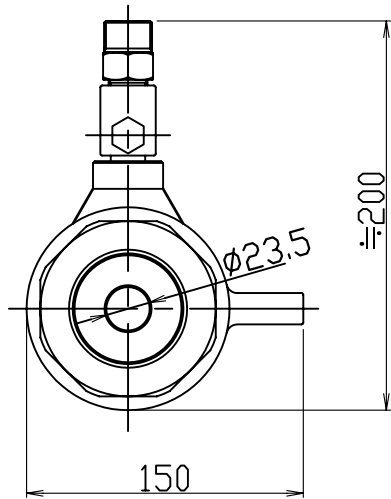
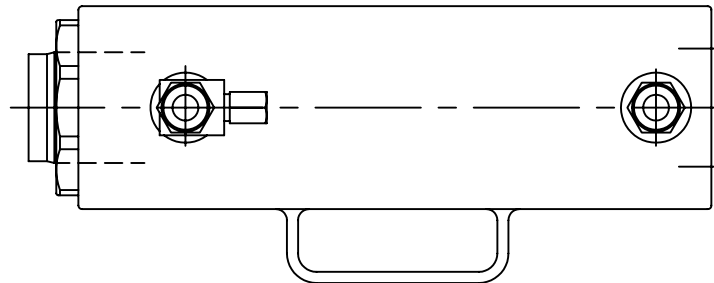

部番	品名				材質	個数	備考	
記事					三角法	製番 3-3837	筒番	
							複動型油圧センターホールジャッキ® 標準ストローク	
設計	製図	検図	承認	尺度	図番 SLP-2020			
	柳沢			1/3	オックスジャッキ株式会社			